

SERIE 8



8280 TTV
STAGE V



// SÉRIE 8

POTÊNCIA DINÂMICA

Está #AlwaysOnTask para concluir o seu trabalho? Com o seu potente motor duplo turbo com 287 CV, uma velocidade máxima de 60 km/h a 16000 kg de peso bruto e travões de disco seco dianteiros, o 8280 TTV é um trator forte e super ágil.

FIABILIDADE

Quando luta pelo êxito, o novo 8280 TTV está #AlwaysOnYourSide. Fabricado na DEUTZ-FAHR LAND, combina excelente desempenho, qualidade impressionante e tecnologia alemã inovadora. É o seu parceiro fiável para os trabalhos diários.



#AlwaysOnTractor.

A SUA MÁQUINA DE TRABALHO
FIÁVEL, POTENTE E CONECTADA.





CONECTIVIDADE

Necessita de estar #AlwaysOnTrack? Graças às soluções SDF Guidance e SDF Smart Farming Solutions, características como o recetor SR20, AUTO-TURN e a funcionalidade XTEND, o 8280 TTV é uma máquina de trabalho precisa e eficiente.

COMFORT

Passa muitas horas a trabalhar e está #AlwaysOnBoard? Graças à suspensão inteligente do eixo dianteiro, à suspensão pneumática da cabina, ao pacote completo de LED com 23 luzes de trabalho, a um sistema de som premium 4.1, para além de uma caixa de arrefecimento amovível, o novo 8280 TTV é tão confortável que nunca mais vai querer sair do trator.

TRABALHA MUITAS HORAS SEGUIDAS? ESTÁ "SEMPRE PRONTO" PARA CONCLUIR O SEU TRABALHO? O SEU TRATOR TAMBÉM DEVE ESTAR "SEMPRE LIGADO"!

O novo 8280 TTV é uma máquina de trabalho fiável, potente e totalmente ligada, numa combinação tecnológica perfeita para agricultores profissionais e prestadores de serviço. Estabelece novos padrões em termos de conforto do operador, aceleração na estrada e comportamento dinâmico de condução. Graças ao seu potente motor TTCD 6.1, com turbocompressor duplo, o trator gera mais potência já a baixas rotações. E devido ao peso reduzido do veículo, é atingida uma densidade de potência inigualável de até 33 kg por cavalo-vapor. O elevado peso máximo admissível de 16 toneladas, disponível a 40, 50 e também a 60 km/h, permite uma carga útil até 6,5 toneladas. Devido a uma ampla variedade de equipamentos, o 8280 TTV pode ser personalizado para todas as aplicações e adaptado, com precisão, aos requisitos do cliente: do campo aberto ao transporte, operações em pastagens ou aplicações industriais. O 8280 TTV também é o trator multifunções perfeito para os agricultores modernos. As novas características introduzidas na cabina MaxiVision^{Pro} garantem um nível de conforto sem precedentes, criando o ambiente de trabalho ideal para longas horas no terreno. As novas tecnologias SDF Smart Farming Solutions, tais como o SDF Fleet Management ou o recetor SR20, tornam o 8280 TTV no trator do futuro.

// PRODUZIDO NA ALEMANHA

Uma fábrica para os tratores do futuro.

FIABILIDADE

#ALWAYSONYOURSIDE

O 8280 TTV completa a linha de tratores DEUTZ-FAHR fabricados na DEUTZ-FAHR LAND, em Lauingen. Foi concebido e desenvolvido para ser o mais versátil e potente membro da sua frota, construído para superar os diversos desafios apresentados pelo terreno, pelas condições predominantes e pelas janelas operacionais. Construído na fábrica de tratores mais avançada da Europa, com componentes de qualidade de fornecedores de renome, o novo 8280 TTV atinge uma fiabilidade nunca vista antes. Juntamente com as Smart Farming Solutions inovadoras, o novo 8280 TTV oferece soluções tecnológicas personalizadas, para a máxima eficiência no campo e na estrada. É o seu parceiro de confiança no que diz respeito à otimização do impacto económico das suas operações. E quando necessitar de assistência? A assistência da DEUTZ-FAHR está ao seu lado com aconselhamento especializado e um serviço de peças sobresselentes rápido e eficiente, que cumpre os standards mais elevados.

ASSISTÊNCIA DEUTZ-FAHR

PROXIMIDADE E RAPIDEZ.

- > Peças sobresselentes originais com qualidade premium
- > Serviço e aconselhamento rápidos e eficientes
- > Entregas dentro do prazo - em todo o mundo
- > Vasta oferta de produtos para uma ampla gama de máquinas
- > Excelente relação preço/desempenho
- > Remote Support para uma manutenção mais rápida



> A DEUTZ-FAHR LAND e DEUTZ-FAHR ARENA em Lauingen, Alemanha.



> Estabelecemos novos padrões na qualidade de produção.

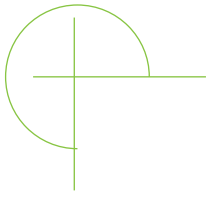

// POTÊNCIA #Always

Quando está
#AlwaysOnTask, necessita
do apoio certo.
O novo 8280 TTV
é a sua máquina de
trabalho potente, com a
combinação de tecnologias
perfeita para uma ampla
gama de tarefas.



A DINÂMICA OnTask



// MOTOR POTENTE

TTCD 6.1 Turbocompressor duplo.

O 8280 TTV ostenta um motor robusto de 6 cilindros equipado com um turbocompressor duplo. O design foi meticulosamente concebido para proporcionar um desempenho e uma eficiência incomparáveis. Incorpora um sistema Common Rail de última geração e lubrificação a óleo para a bomba de injeção.

Para cumprir a rigorosa norma de emissões Stage V da UE, os gases de escape são completamente purificados através de um sistema de pós-tratamento dos gases de escape, que inclui um filtro de partículas diesel e utiliza a inovadora tecnologia de Redução Catalítica Seletiva (SCR). Todas essas soluções resultam num consumo de AdBlue consideravelmente mais baixo, em comparação com o grupo de referência.

Com uma pressão de injeção, que atinge impressionantes 2000 bar, este motor otimiza a combustão do combustível, assegurando um desempenho reativo e dinâmico. Isso leva a uma curva de binário bem equilibrada, proporcionando reservas de potência consideráveis, mesmo a velocidades de motor mais baixas.

Em termos de manutenção, o 8280 TTV oferece a conveniência de intervalos de mudança de óleo de 1000 horas, tornando-o uma escolha económica que maximiza o tempo de funcionamento da máquina. Para além do seu funcionamento eficiente, este motor proporciona um desempenho excepcionalmente suave, resultando num novo nível de conforto de condução e em níveis de ruído mínimos.



> O depósito de combustível de 505 litros e o baixo consumo de combustível permitem longos dias de trabalho sem reabastecimento.

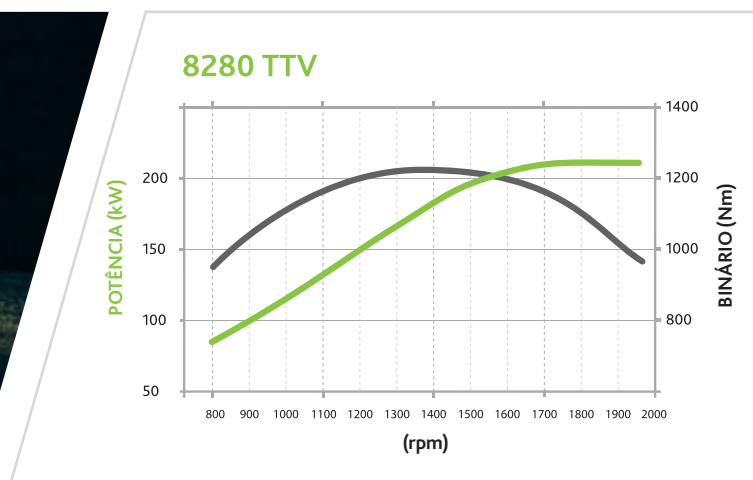

> Valores elevados de binário e potência numa ampla gama de rotações.

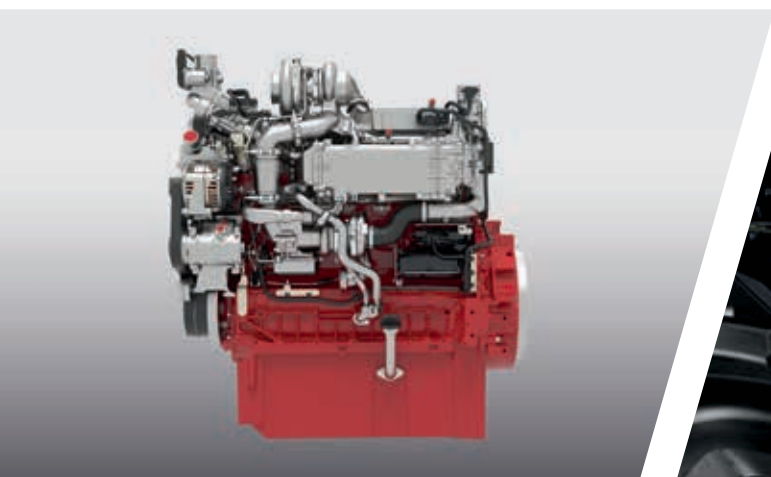

> Motor TTCD 6.1 com turbocompressor duplo e refrigerador EGR.



> Radiador com mecanismo de abertura simples, pré-filtro e filtro de ar PowerCore.

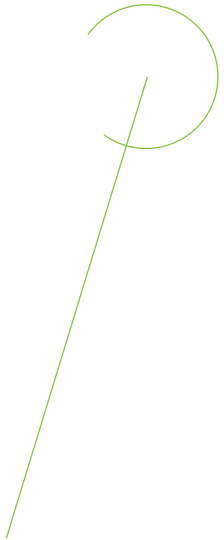

// TRANSMISSÃO SUAVE

Elevada eficiência garantida.

A nova transmissão de variação contínua SDF T7780 é o resultado de muitos anos de experiência no desenvolvimento e produção de powertrain. Montada na DEUTZ-FAHR LAND, em Lauingen, a nova transmissão estabelece a referência em termos de eficiência e manobrabilidade. Devido à combinação inteligente da caixa de velocidades planetária escalonada, a unidade de embraiagem e as duas unidades hidrostáticas, inclui uma nova transmissão composta, combinando os benefícios de cada elemento e garantindo um fluxo de potência absolutamente ótimo. O TTV 8280 impressiona com uma aceleração potente, uma desaceleração suave e uma resposta rápida às mudanças de carga. Uma estrutura de transmissão simples com duas relações de transmissão deslocadas automaticamente permite uma mudança suave e automática das velocidades mais baixas para mais altas, sem qualquer ruído. Graças à sua gestão da transmissão, trabalha de forma eficiente e potente em todas as condições. Com regimes de rotação de 1830 rpm, a uma velocidade máxima de 60 km/h e 1220 rpm a 40 km/h, o 8280 TTV também mostra todo o seu potencial em operações de transporte. A estrutura robusta combinada com menos peso, manobrabilidade suave, fácil acesso de serviço e alta relação mecânica é a base para o conforto e dinâmica do 8280 TTV.

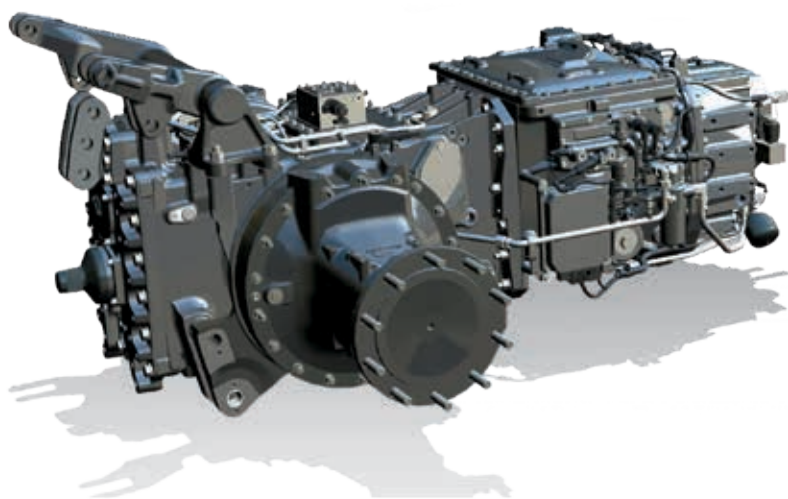

> Transmissão SDF T7780 TTV.



> Joystick ergonómico MaxCom.

> Tração integral de controlo eletro-hidráulico e bloqueio do diferencial com botão ASM e acelerador manual independente.



DESTAQUES

- > Duas relações de transmissão com mudança automática
- > Comportamento de condução suave
- > Elevada eficiência graças a
 - combinação de diferentes tecnologias
 - elevado fluxo de potência mecânica
 - menos componentes hidráulicos



> Seleção da TDF eletro-hidráulica.



> SenseClutch PowerShuttle.

// HIDRÁULICA VARIÁVEL

Aumentar a produtividade.

Com uma capacidade máxima de elevação traseira de até 11100 kg, o 8280 TTV tem potência suficiente para elevar uma vasta gama de alfaias. Para garantir a máxima versatilidade do sistema hidráulico, o novo 8280 TTV está disponível em diferentes configurações, todas com válvulas eletrônicas com um débito de até 140 l/min. Dispõe de até cinco válvulas de controlo hidráulico, na parte traseira, enquanto que a área dianteira está equipada com um máximo de duas. O destaque: todas as válvulas podem ser controladas proporcionalmente. O funcionamento do 8.º distribuidor está localizado no pequeno joystick e pode ser utilizado nomeadamente para manobras combinadas com a alavanca transversal.

Com os seus estabilizadores automáticos ou hidráulicos do braço inferior, controlo de patinagem das rodas através da velocidade do radar, o braço superior hidráulico, os controlos remotos externos e uma excelente visão do engate e da barra de tração, o novo 8280 TTV garante a máxima potência e controlo.

Pela primeira vez, são oferecidos acopladores planos como opção adicional. O fluxo de óleo máx. disponível é um caudal de 210 l/min. Com até 90 l de óleo removível, o "SISTEMA HIDRÁULICO DE ÓLEO LIMPO" permite levantar até as alfaias mais pesadas e exigentes.

DESTAQUES

- > Bomba de 210 l/min, 160 l/min ou 120 l/min Load Sensing
- > Até 90 l de óleo amovível no sistema "Óleo limpo"
- > Capacidade do elevador traseiro de 11100 kg
- > Estabilizadores hidráulicos laterais opcionais
- > Engate dianteiro integrado com capacidade de elevação de 5450 kg e TDF dianteira DualSpeed



- > Power Beyond com acopladores de superfície plana para uma ligação limpa.



- > Capacidade de elevação de 5450 kg e TDF dianteira DualSpeed.



> Curso de elevação elevado.

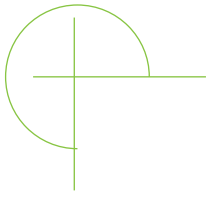

// CONECT #Always

O 8280 TTV destaca-se como #AlwaysOnTrack. É o seu parceiro fiável, que oferece uma tecnologia sem igual para aumentar a eficiência sem sobrecarregar o seu orçamento.

ATIVIDADE OnTrack



TOTALMENTE LIGADO

O próximo nível de agricultura inteligente.

O 8280 TTV integra perfeitamente características avançadas de telemetria e autoguidance para cobertura precisa do campo, redução do consumo de combustível e aumento da eficiência da produção. Aproveitando os 5 anos de conectividade, garante uma transferência de dados fiável para várias soluções. O apoio remoto minimiza o tempo de inatividade e a transferência de dados sem fios através do Agrirouter facilita a troca de informações sem problemas. O conjunto opcional SDF Fleet Management permite seguir os tratores, em tempo real, e planear a manutenção, reduzindo o tempo de inatividade e aumentando a fiabilidade geral das máquinas. A interface do iMonitor H5 representa um passo adiante revolucionário em termos de compatibilidade e facilidade de utilização, atuando como um núcleo central para operações simplificadas, melhorando a sua experiência agrícola dia e noite.



O PRÓXIMO NÍVEL DE ORIENTAÇÃO

Os sistemas de direção modernos permitem poupar recursos, aumentar a conveniência e a produtividade, e garantir uma precisão fiável. No novo 8280 TTV, pode confiar na precisão mais elevada e escolher o sistema que melhor se adapta à sua operação.

SR20

O SR20, um recetor GNSS de última geração, concebido para sistemas de direção automática, incorpora uma IMU na sua caixa com um giroscópio de 3 eixos standard para detetar flutuações, garantindo um excelente desempenho, em todas as condições. Quando combinada com o CTM, a conectividade robusta eSIM aumenta a fiabilidade da orientação com RTK NTRIP. A Skybridge opcional garante a mais elevada precisão, mesmo em caso de perda de sinal. Capaz de rastrear várias constelações de satélites, incluindo GPS, GLONASS, GALILEO, QZSS e BeiDou, o SR20 aumenta a força e a fiabilidade da orientação.

ISOBUS

A eletrónica aumenta a segurança, precisão e eficiência das máquinas agrícolas. Com o ISOBUS, o operador pode controlar todos os equipamentos compatíveis a partir de um simples monitor (UT - Terminal Universal). O iMonitor pode ser utilizado como controlador central para todas as aplicações ISOBUS e para gerir uma grande variedade de operações. Estão disponíveis muitas funções que não requerem a ativação de uma licença: como a atribuição de funções AUX (AUX-N), a comutação automática para um máximo de 255 secções (TC-SC) e o processamento de mapas de aplicações (TC-GEO).

TRACTOR IMPLEMENT MANAGEMENT (TIM)

Os modelos 8280 TTV oferecem TIM. O sistema TIM permite uma comunicação bidirecional entre o trator e a alfaia. Por conseguinte, o próprio equipamento pode controlar automaticamente uma série de funções do trator, permitindo-lhe controlar a velocidade de avanço e gerir os distribuidores hidráulicos, o elevador e a TDF. A função TIM é ainda outro elemento essencial para uma eficiência ainda maior, para menos cansaço e uma produtividade melhorada.



> O 8280 TTV tem certificação AEF para várias funcionalidades e TIM.



> O recetor SR20 amovível permite a máxima precisão, em todas as situações.

* pacote de 5 anos de conectividade gratuito disponível na Europa. Para mais pormenores, consulte o seu concessionário DEUTZ-FAHR.



DESTAQUES

- > iMonitor de 8" ou 12" como interface central para gerir várias aplicações
 - incluindo Controlo de Secção e XTEND e AUTO-TURN opcionais
- > Recetor GNSS SR20 para diferentes níveis de precisão
 - incluindo Skybridge opcional
- > Integração total de várias funcionalidades ISOBUS
 - incluindo o TIM opcional
- > Gestão de dados para um intercâmbio de dados fiável
 - incluindo Agrirouter
- > Gestão de Frotas para total controlo de dados da máquina
 - Pacote de dados com capacidade para diagnóstico remoto e NTRIP durante 5 anos incluído



> O SDF Guidance oferece autoguidance robusta com níveis de precisão centimétrica.



> O iMonitor com software H5 oferece um modo dia e noite para uma visibilidade perfeita, em diferentes condições.

Sempre conectado.

Operações otimizadas, aumento da eficiência e máquinas ligadas ao escritório e a qualquer outra fonte externa que simplificam os vários processos de trabalho. As SDF Smart Farming Solutions oferecem respostas práticas para gerenciar dados importantes e permanecer ligado o tempo todo. O utilizador é totalmente livre de fazer as suas próprias escolhas e decisões a qualquer altura, enquanto todos os dados permanecem propriedade exclusiva do utilizador.

SDF Fleet Management

Com a nova aplicação SDF Fleet Management, a SDF oferece soluções personalizáveis para a gestão em tempo real de dados essenciais relativos ao funcionamento da máquina. Os nossos clientes beneficiam consideravelmente ao terem o controlo total das suas máquinas e com a capacidade de gerir uma série de dados vitais, como o acompanhamento de dados relativos a atividades. O conjunto de aplicações SDF Fleet Management é a interface de controlo centralizado para analisar dados telemétricos das máquinas DEUTZ-FAHR. Os dados do trator são transmitidos em tempo real através de uma ligação móvel à Internet, permitindo aos utilizadores analisar, monitorizar e otimizar a sua utilização das máquinas. A vista "map view" (vista de mapa) mostra a localização e o estado da máquina ou de uma frota inteira. Também permite visualizar os dados do histórico. A pedido, é possível estabelecer cercas virtuais para receber alertas caso uma máquina saia desta área. As mensagens de erro podem ser encaminhadas para o suporte técnico do concessionário e utilizadas para prognosticar uma avaria e reduzir o tempo de inatividade desnecessário da máquina. Graças à aplicação Remote Support, os concessionários podem facilmente aceder ao iMonitor de forma remota, após a autorização dos condutores para prestar assistência em questões ou problemas operacionais que surjam.

SDF Data Management

A gestão eficiente de dados está a tornar-se cada vez mais importante na otimização dos processos de trabalho, para a gestão da empresa agrícola e do campo. A SDF utiliza formatos de ficheiro padrão como o shape ou ISO-XML para uma partilha de dados mais fiável. Tal permite aos utilizadores acompanhar o que se está a passar a qualquer altura com dados coerentes transferidos de forma coordenada.



O Agrirouter é uma plataforma universal que permite a partilha de dados, fiável e neutra, entre uma grande variedade de terminais e aplicações diferentes. A plataforma simplifica a partilha de dados e, consequentemente, os processos de trabalho, reduz a carga de trabalho no escritório e aumenta a eficiência económica, libertando tempo valioso para outras atividades. Enquanto plataforma de partilha de dados neutra, esta é uma solução para um dos maiores entraves à digitalização na agricultura, permitindo aos agricultores e prestadores de serviços agrícolas partilhar dados entre aplicações da máquina, tais como Farm Management Information Systems (FMIS), e aplicações de software agrícola de fabricantes diferentes. Cada utilizador pode criar uma conta Agrirouter pessoal, de forma gratuita, e configurá-la de acordo com as suas preferências. Pode consultar a lista de parceiros e informações adicionais em www.my-agrirouter.com. A Série 8 já vem equipada de fábrica com o equipamento necessário; os tratores DEUTZ-FAHR existentes podem ser posteriormente equipados com os componentes necessários.



> O SDF Fleet Management permite o acesso aos dados relevantes da máquina a qualquer altura.

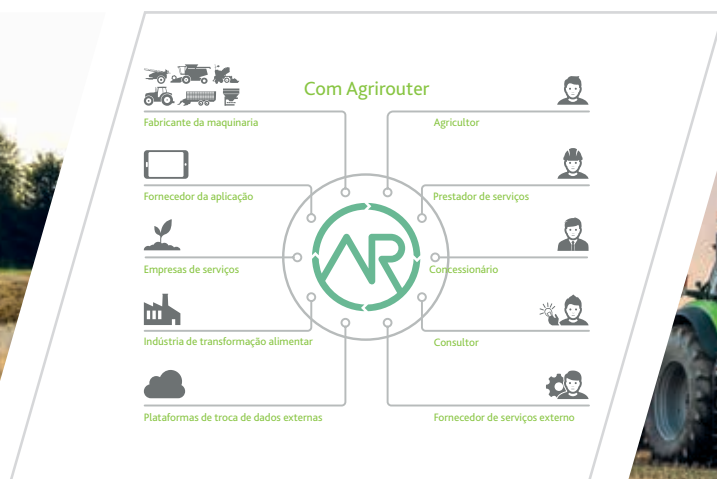

> O Agrirouter permite a comunicação entre diferentes aplicações e assegura uma troca de dados fiável.

Ligue o 8280 TTV ao seu concessionário para uma assistência rápida e confortável.

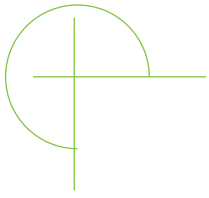

// CONFOR

#Always

Trabalha muitas horas seguidas?
Está #AlwaysOnBoard?
Graças ao elevado nível de
conforto do novo 8280 TTV,
nunca mais irá querer sair do seu
interior, mesmo nos longos dias
de trabalho.

RTO OnBoard



// MAXIVISION^{Pro}

Maior conforto e muitas opções de individualização.

A cabina MaxiVision^{Pro} é concebida para proporcionar um espaço de trabalho sereno e confortável. Alcança níveis excecionais de conforto de condução com a suspensão pneumática da cabina, complementada por bancos de qualidade superior. As janelas de dimensões generosas asseguram uma visão de 360° sem obstruções do ambiente do trator, enquanto a janela traseira separada aumenta a visibilidade na área de engate traseiro. Para melhorar ainda mais a visibilidade, os tratores da Série 8 vêm equipados com novos espelhos retrovisores, que são 65% maiores e até quatro câmaras externas.

A incorporação de materiais de alta qualidade cria uma atmosfera luminosa e acolhedora no espaço de trabalho.

Estão disponíveis várias opções de montagem para a instalação rápida e robusta de caixas de controlo para alfaia e dispositivos móveis. A recém-introduzida caixa de refrigeração garante que lanches e bebidas permaneçam frescos durante os dias de trabalho prolongados. Com até 23 luzes de trabalho LED, o operador pode manter a concentração durante as operações noturnas. Além disso, o novo sistema de som 4.1 premium eleva a experiência de audição do operador, permitindo-lhe desfrutar da sua música favorita, com um prazer ainda maior.



> Interior da cabina MaxiVision^{Pro}.



> A caixa de refrigeração amovível mantém os alimentos e bebidas frescos.



> Os novos espelhos XLargeVision, 65% maiores, e o pacote de visibilidade interna melhoram significativamente a visão de 360 graus.



> O novo sistema de som premium 4.1 oferece uma experiência de som superior.

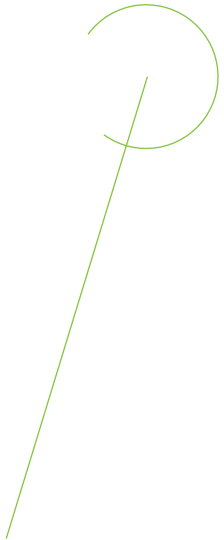

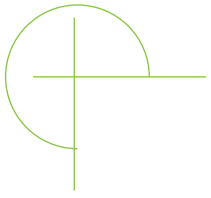

// EDIÇÃO

Descubra o seu estilo: onde a exclusividade encontra a individualidade.

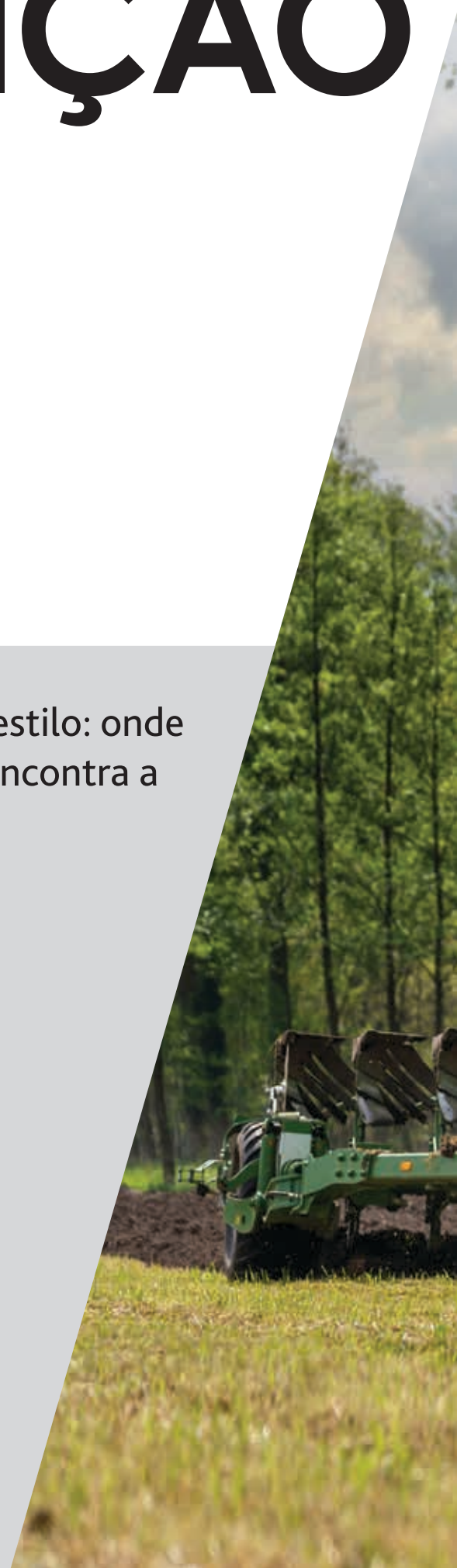

WARRIOR



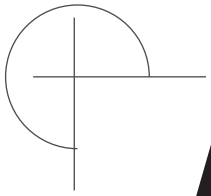

// EDIÇÃO WARRIOR

Todas as características exclusivas dos modelos de edição limitada.

Eleve a sua experiência de condução a níveis inigualáveis com os exclusivos modelos Série 8 na prestigiada edição Warrior. Realizado com precisão e concebido para quem pretende o extraordinário, o Warrior Série 8 é uma verdadeira personificação de estilo, desempenho e inovação. Equipamentos exclusivos tornam o seu trator único e mais confortável do que nunca.

Preto mate

Preto

Verde mate

Verde Java

Verde padrão

> Paleta de cores Warrior: escolha o seu estilo.



> 8280 TTV em verde mate.

DESTAQUES

- > Assentos confortáveis Warrior
- > Silenciador em aço inoxidável
- > Autocolantes Warrior e letras em 3D
- > Pack de luzes LED opcional
- > Escolha de 5 cores premium
- > Cobertura de tapete da cabina
- > Iluminação dos comandos exteriores do guarda-lama*
- > Pacote de visibilidade

*dependendo do tamanho do pneu.



// SEMPRE SEGURO

Travões e suspensão inovadores.

Atingir o pico de produtividade exige um controlo preciso do veículo, seja no campo ou na estrada. O 8280 TTV destaca-se na sua categoria por ser o único trator equipado com travões de disco seco de alto desempenho no eixo dianteiro. Ostenta uma notável velocidade máxima de 60 km/h, mesmo carregando um peso máximo permitido de 16 toneladas. Esta incrível capacidade permite cargas úteis de até 6,5 toneladas, o suficiente para rebocar as alfaías mais pesadas dentro dos limites legais.

Além disso, o 8280 TTV pode ser equipado com sistemas inteligentes de travagem de reboque. O sistema de travão hidráulico do reboque Dual Mode permite a ligação perfeita de reboques M.R. e não-M.R. O sistema identifica de forma inteligente o tipo de reboque e adapta o desempenho da travagem de acordo. Entretanto, o sistema avançado de travagem pneumática do reboque (aTBM) dos travões pneumáticos do reboque otimiza o comportamento de travagem e fornece informações, em tempo real, sobre as condições de travagem do reboque, aumentando a segurança e o conforto. Em particular, o conceito de suspensão do eixo dianteiro e a suspensão pneumática da cabina do 8280 TTV proporcionam um conforto inigualável na sua classe de tratores.

// MANUTENÇÃO SIMPLIFICADA

Bem pensado, desde o início.

Os tratores DEUTZ-FAHR têm uma rica tradição de serem máquinas fáceis de lidar, no que diz respeito à manutenção. Nomeadamente, oferecem intervalos de manutenção alargados, tais como intervalos de mudança de óleo do motor de 1000 horas. Além disso, a sua conceção dá prioridade à acessibilidade a todos os pontos de manutenção, aumentando a satisfação geral, durante a rotina diária.

A introdução de novas funcionalidades ligadas melhora ainda mais a experiência de propriedade. Estas funcionalidades avançadas permitem a análise remota do trator, quer através de diagnósticos over-the-air (comunicação sem fio), quer utilizando a prática função de apoio remoto, disponível no iMonitor. Este nível de integração tecnológica garante que os clientes possam usufruir de um apoio de manutenção contínuo e eficiente para os seus tratores DEUTZ-FAHR.

MANUTENÇÃO RÁPIDA GRAÇAS A

- > Controlo visual através de vidros de nível de fluido do líquido de arrefecimento, óleo hidráulico, óleo da transmissão e nível de óleo da TDF dianteira (apenas DualSpeed)
- > Verificação do óleo do motor através da vareta, sem necessidade de abrir o capot
- > Fornecimento de ar externo nas escadas de entrada, bem como caixa de ferramentas separada com mangueira e pistola de ar para uma limpeza simples
- > Porta de acesso rápido do lado direito



> Porta de acesso rápido e vidro de nível de óleo.



> Suspensão pneumática da cabina para uma condução suave.



O melhor acesso à manutenção da sua categoria.



> Degraus de manutenção sobre o eixo dianteiro para uma limpeza confortável.



> Travões de disco secos para o máximo desempenho da travagem.

ESPECIFICAÇÕES TÉCNICAS		8280 TTV
MOTOR		
Modelo		TTCD 6.1
Nível de emissões		Stage V
Cilindros/Cilindrada	n.º/cc	6/6057
Turbocompressor duplo		●
Ventoinha e-viscostática		●
Common Rail	bar	2000
Potência máx. (ECER120)	kW/CV	211/287
Potência nominal (ECER120)	kW/CV	197/268
Regime de potência máxima	rpm	1900
Regime de rotação máxima (nominal)	rpm	2100
Binário máx.	Nm	1226
Regime de binário máximo	rpm	1300-1500
Filtro de ar com sistema de eliminação de poeiras		●
Capacidade do depósito de gasóleo	l	505
Capacidade do depósito de AdBlue	l	35
Intervalo de mudança do óleo	Horas	1000 (ou 2 anos)
TRANSMISSÃO		
Modelo		TTV T7780
Relação da transmissão		1,3402
PowerShuttle com 5 definições diferentes		●
Modos de condução (Auto/Auto Avançada/TDF/Manual)		●
Velocidade máx. 60 km/h	rpm	1830 ECO
Velocidade máx. 50 km/h	rpm	1535 SuperECO
Velocidade máx. 40 km/h	rpm	1220 UltraECO
Cruise Control		2+2
Estacionário ativo (PowerZero)		●
SISTEMA HIDRÁULICO E ENGATE		
Caudal da bomba (de série)	l/min	Bomba de deteção de carga 120
Caudal da bomba (opcional)	l/min	160/210 Bombas Load Sensing
Sistema hidráulico fechado		●
Sistema de óleo "Clean Oil" independente		●
Quantidade de óleo removível	l	até 90
Bomba de direção (dupla) independente	l	58
Distribuidores aux. (traseiros)	n.º	4 ou 5
Distribuidores aux. (dianteiros)	n.º	1 ou 2
Distribuidores aux. ajustáveis em tempo e fluxo		●
Acopladores padrão Power Beyond		○
Acopladores planos Power Beyond		○
Estabilizadores hidráulicos laterais		○
Operação exterior nos guarda-lamas		●
Radar		○
Capacidade de elevação traseira	kg	11100
Operação exterior do engate traseiro		●
Capacidade de elevação dianteira	kg	5 450
Operação exterior do engate dianteiro		○
SISTEMA ELÉTRICO		
Tensão	V	12
Bateria standard	V/Ah	12/180
Alternador	V/A	12/200
Tomada de alimentação externa		●
Interface da alfaia 11786 (7 polos)		○
TDF		
540ECO/1000/1000ECO		●
Auto TDF		●
TDF dianteira 1000		○
TDF dianteira 1000ECO		○
TDF dianteira 1000 e 1000ECO modificável (TDF DualSpeed)		○
EIXOS E TRAVÕES		
Modelo do eixo dianteiro		M60 HD
Eixo dianteiro com suspensão adaptativa		○
Eixo dianteiro com travões de disco seco.		○
Direção de elevado desempenho com função EasySteer		○
Bloqueio do diferencial dianteiro e traseiro com comando eletro-hidráulico		●
Sistema de travagem às quatro rodas com ativação 4WD automática com ASM		●
Booster do travão (PowerBrake)		●
Travão de estacionamento eletrónico (EPB)		●
Travão hidráulico para reboque		○
Travão pneumático para reboque		○
Gestão avançada do travão do reboque (aTBM)		○
Direção hidrostática com bomba independente		●

● = de série ○ = opcional – = não disponível

ESPECIFICAÇÕES TÉCNICAS

8280 TTV

CABINA MAXIVISION

	MaxiVision ^{Pro}
Cabina	●
Cabina com suspensão mecânica	○
Cabina com suspensão pneumática	○
Espelhos retrovisores telescópicos XLarge Vision com LED de cortesia	●
Espelhos retrovisores telescópicos XLarge Vision com LED de cortesia, aquecimento e ajuste eletrônico	○
Ar condicionado	●
Ar condicionado automático	○
Tejadilho de alta visibilidade	○
Tejadilho de alta visibilidade FOPS	○
Joystick MaxCom	●
Apoio de braço satélite multifunções total, com elementos operacionais adicionais para distribuidores eletro-hidráulicos	●
iMonitor de 8"	○
iMonitor de 12"	○
AUTO-TURN	○
XTEND	○
ISOBUS (com conectores traseiros, dianteiros e interiores)	○
TIM (Tractor Implement Management)	○
VRC (controle de taxa variável)	○
SC (controle de secções) 255 secções	○
Recetor SR20 RTK	○
Módulo de conectividade CTM	○
Suportes para tablet e smartphone	○
Gestão de operações sequenciais (ComforTip Professional) (apenas com iMonitor)	○
Banco Max-Comfort Plus XL, suspensão pneumática, posição ajustável do banco, suporte lombar pneumático sistema de aquecimento	●
Banco Max-Dynamic EVO DDS XXL, suspensão pneumática com amortecimento dinâmico, posição ajustável do banco, suporte lombar pneumático e giratório	○
Banco Max-Dynamic Evo DDS XXL, couro sintético, suspensão pneumática com amortecimento dinâmico, posição ajustável do banco, suporte lombar pneumático, climatização ativa e giratório	○
Banco do passageiro	●
Pré-instalação de autorrádio com antena e colunas	●
Rádio DAB+ de alto nível com Bluetooth	○
Sistema de som premium 4.1 com rádio DAB+ de alto nível com Bluetooth	○
Caixa de refrigeração amovível	○
8x faróis de trabalho de halógeno no teto da cabina	●
Até 23 faróis de trabalho LED	○
Até 2x luzes rotativas LED	○
Luzes de condução LED	○

DIMENSÕES E PESOS

Largura do eixo dianteiro (flange a flange, sem travões)	mm	1940
Largura do eixo dianteiro (flange a flange, discos travões de disco seco)	mm	2046
Largura da ponte traseira (flange a flange)	mm	1890
Pneus dianteiros (mín.)		480/70R30
Pneus traseiros (mín.)		480/80R46
Pneus dianteiros (máx.)		600/70R30
Pneus traseiros (máx.)		900/60R38
Distância entre eixos (A)	mm	2918
Comprimento (mín.-máx.) (B)	mm	4867-6065
Altura (mín.-máx.) (C)	mm	3250-3300 (sem luzes de rotativas, que são dobráveis)
Largura (mín.-máx.) (D)	mm	2550-2990
Altura livre ao solo (mín.-máx.)	mm	450-510
Peso vazio, dianteiro (mín.-máx.)	kg	3770-4411
Peso vazio, traseiro (mín.-máx.)	kg	5660-6314
Peso vazio total (mín.-máx.)	kg	9430-10725
Carga máxima admissível no eixo, dianteiro	kg	6400
Carga máxima admissível no eixo, traseiro	kg	11000
Peso máximo admissível	kg	16000



Os dados técnicos e as ilustrações são fornecidos apenas para orientação. A DEUTZ-FAHR empenha-se em adaptar continuamente os produtos aos requisitos dos seus clientes e, portanto, reserva-se o direito de efetuar atualizações sem aviso prévio.



Siga-nos em   

DEUTZ-FAHR é uma marca registada de  SDF

Para mais informações, contacte o seu concessionário local ou visite deutz-fahr.com

Departamento de Marketing/Comunicação – Código 308.8517.7.4.2 – 12/24

